



ICM-T Temperaturgivare



PLH



DHL



PLC

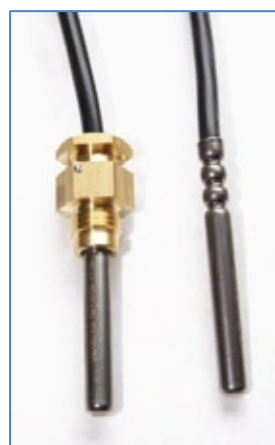

DS / PS



DS

Parade temperaturgivare Pt100 eller Pt500 för värme eller kyla för små, medelstora och stora anläggningar. Temperaturgivarna är konstruerade för långstabil temperaturmätning i samband med energiberäkning och uppfyller EU-direktivet för mätinstrument, MID, samt europastandarden EN1434 både vad gäller noggrannhet och dimensioner.



Temperaturgivare för värme



Temperaturgivare DS (Typ 902428)

Montering	Direkt
Mätmotstånd	Pt100
Mätområde	0...150°C
Grundvärde	enligt DIN/IEC751
Tolerans	DIN/IEC751 Klass B
Diameter	3,6 mm
Givarlängd	27,5 mm (38 mm)
Kabellängd	2 m (2 ledare)
Anslutningsgंगा	M10 x 1 (direkt inbyggnad)
Material, Givarrör	Rostfritt stål
Material, Anslutningskabel	Silikon
Godkännande	MID DE-06-MI004-PTB010



Temperaturgivare DS / PS (Typ CST)

Montering	Direkt / Dykrör
Mätmotstånd	Pt100 / Pt500
Mätområde	0...150°C
Grundvärde	enligt DIN/IEC751
Tolerans	DIN/IEC751 Klass B
Diameter	5,2 mm (5.0 / 6.0 mm)
Givarlängd	45 mm
Kabellängd	2 m / 3 m / 5 m / 10 m (2 ledare)
Anslutningsgंगा	M10 x 1 (Installationskit)
Material, Givarrör	Rostfritt stål
Material, Anslutningskabel	Silikon
Godkännande	MID A0445/2112/2007



Temperaturgivare PLC (Typ 902438) PLC105 / PLC140

Montering	Dykrör
Mätmotstånd	Pt100
Mätområde	0...150°C
Grundvärde	enligt DIN EN 60751
Tolerans	DIN EN 60751 Klass B
Diameter	6 mm
Kabellängd	2.5 m (2 ledare)
Monteringslängd Dykrör	85(105), 120(140) mm
Material, Givarrör	Rostfritt stål
Material, Dykrör	Rostfritt stål
Material, Anslutningskabel	Silikon
Godkännande	DE-06-MI004-PTB011





Temperaturgivare för värme



Temperaturgivare PLH (Typ 902437) PLH105 / PLH140 / PLH230

Montering	Dykrör
Mätmotstånd	Pt100
Mätområde	0...180°C
Grundvärde	enligt DIN EN 60751
Tolerans	DIN EN 60751 Klass B
Diameter	6 mm
Monteringslängd Dykrör	85(105), 120(140), 210(230) mm
Tryckklass Dykrör	PN25
Anslutningsgंगा	R 1/2"
Anslutningshuvud	4 ledare, Form B
Material, Givarrör	Rostfritt stål
Material, Dykrör	Rostfritt stål
Material, Anslutningshuvud	Pressgjuten aluminium
Godkännande	DE-06-MI004-PTB015



Temperaturgivare DLH (Typ 902427) DLH85 / DLH120 / DLH210

Montering	Direkt
Mätmotstånd	Pt100
Mätområde	0...180°C
Grundvärde	enligt DIN EN 60751
Tolerans	DIN EN 60751 Klass B
Diameter	6 mm
Givarlängd (Direkt)	85, 120, 210 mm
Tryckklass	PN25
Anslutningsgंगा	R 1/2"
Anslutningshuvud	4 ledare, Form B
Material, Dykrör	Rostfritt stål
Material, Anslutningshuvud	Pressgjuten aluminium
Godkännande Värme	DE-06-MI004-PTB015



Temperaturgivare för kyla

Temperaturgivare DS / PS (Typ CST)

Montering	Direkt / Dykrör
Mätmotstånd	Pt500
Mätområde	0...150°C
Grundvärde	enligt DIN/IEC751
Tolerans	DIN/IEC751 Klass B
Diameter	5,2 mm (5.0 / 6.0 mm)
Givarlängd	45 mm
Kabellängd	2 m / 3m (2 ledare)
Anslutningsgंगा	M10 x 1 (Installationskit)
Material, Givarrör	Rostfritt stål
Material, Anslutningskabel	Silikon
Godkännande	22.70 / 08.04





Temperaturgivare för kyla



Temperaturgivare PLC (Typ 902465) PLC105 / PLC140 / PLC230

Montering	Dykrör
Mätmotstånd	Pt500
Mätområde	0...150°C
Grundvärde	enligt DIN EN 60751
Tolerans	DIN EN 60751 Klass B
Diameter	6 mm
Kabellängd	3 m (2 ledare) 5 m (4 ledare)
Monteringslängd Dykrör	85(105), 120(140), 210(230) mm
Material, Givarrör	Rostfritt stål
Material, Dykrör	Rostfritt stål
Material, Anslutningskabel	Silikon
Godkännande	22.77 / 09.01



Temperaturgivare PLH (Typ 902464) PLH140 / PLH230

Montering	Dykrör
Mätmotstånd	Pt500
Mätområde	0...180°C
Grundvärde	enligt DIN EN 60751
Tolerans	DIN EN 60751 Klass B
Diameter	6 mm
Monteringslängd Dykrör	120(140), 210(230) mm
Tryckklass Dykrör	PN25
Anslutningsgånga	R ½"
Anslutningshuvud	4 ledare, Form B
Material, Givarrör	Rostfritt stål
Material, Dykrör	Rostfritt stål
Material, Anslutningshuvud	Pressgjuten aluminium
Godkännande	22.77 / 13.01



Tillbehör till direktgivare DS

- Installationskit för Typ CST
- Adapter M10x1 / R½"
- Kulventil DN15 till DN40



Övriga tillbehör

- Anslutningskabel (2-/4 ledare)
- Svetsmuff 45°
- Dykrör

Förkortningar

DS =direct short	PS =pocket short
DLC =direct long cable	PLC =pocket long cable
DLH =direct long head	PLH =pocket long head



Dimensioner

(Alla mått i mm)



Anschlussbild
Vierleiter

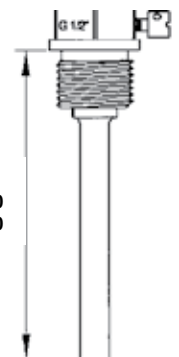
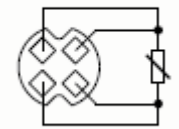

Dykrör TPF

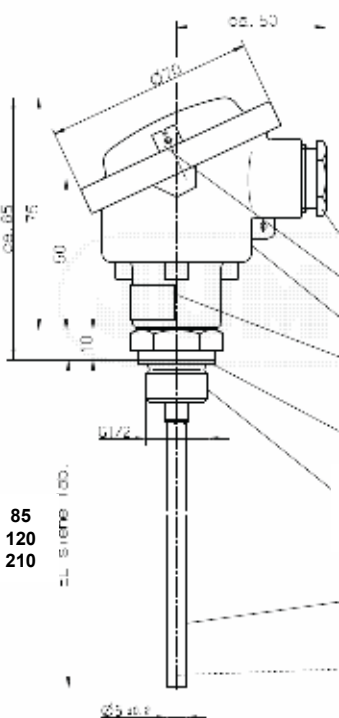

Givare DLH

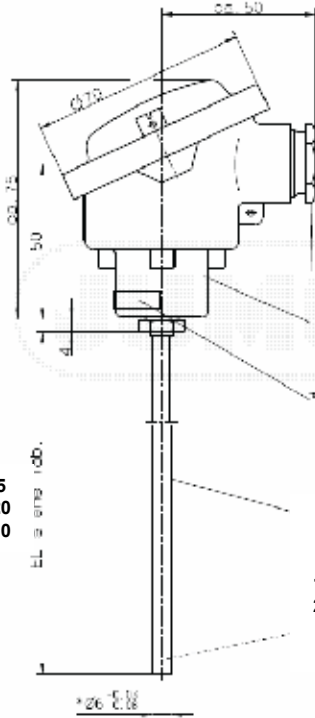

Givare PLH
(Värme)

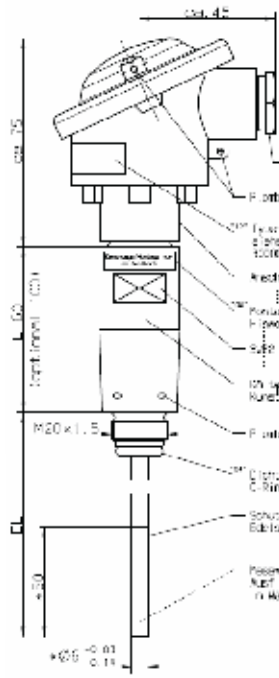

Givare PLH
(Kyla)

Givare PS
(CST)
(2 ledare)



Givare DS (2
ledare)

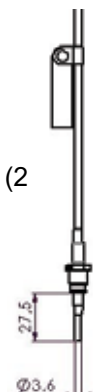

27,5
38,0

Givare PLC
(2/4 ledare)

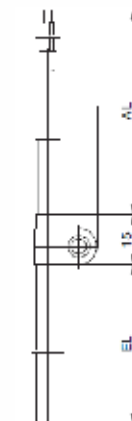

Ø6.0

105
140
230